

# รายการประกอบแบบก่อสร้างถนนและรางระบายน้ำ ค.ส.ล. ในหมู่บ้าน

## ก รายการก่อสร้างรางระบายน้ำ ค.ส.ล. ในหมู่บ้าน

1. การพิจารณาดำเนินการก่อสร้างรางระบายน้ำ ค.ส.ล. ในหมู่บ้าน ให้พิจารณาตามความเหมาะสมและตามความจำเป็นอันเนื่องจากอุปสรรค
2. คอนกรีตมีส่วนผสม ดังนี้ ปูนซีเมนต์ปอร์ตแลนด์ (TYPE I) ไม่น้อยกว่า 350 กิโลกรัม ททราย 430 ลิตร หินย่อยหรือกรวด 860 ลิตร
3. ส่วนการยุบตัวของคอนกรีต (SLUMP) ไม่มากกว่า 10 ซม และแรงอัด (COMPRESSIVE STRENGTH ) ของแท่งคอนกรีตตัวอย่างขนาด 15x15x15 ซม ที่ 28 วันต้องไม่น้อยกว่า 280 กก./ตร.ซม
4. ให้ผู้รับจ้างปรับระดับดินบดอัดแน่นที่ห้องรางระบายน้ำ การเทคอนกรีตวางไว้ต้องแต่งแนวรางไว้เพื่อให้ระบายลงบ่อพักได้อย่างสะดวก
5. ก่อนเทคอนกรีตต้องพรมน้ำให้ทั่วจนได้รับความชื้นสูงสุด การเทให้เทเป็นช่องระหว่างบ่อพักกับบ่อพัก รอยต่อระหว่างขอบรางไว้กับบ่อพัก กว้างไม่เกิน 1 ซม และยาแนวรอยต่อด้วยทรายผสมผสมแอสฟัลต์ อัตราส่วน 4:1
6. การบ่มคอนกรีต เมื่อคอนกรีตแข็งแล้ว ต้องบ่มต่อเนื่องอย่างน้อย 7 วัน โดยสามารถใช้ผลการทดสอบกำลังอัดคอนกรีตที่อายุไม่น้อยกว่า 7 วัน เปรียบเทียบกับ กำลังอัดคอนกรีตที่อายุ 28 วัน ตามหลักวิชาการซึ่งการทดสอบจะต้องทดสอบโดยหน่วยงานราชการ หรือสถาบันการศึกษาของรัฐ การบ่มคอนกรีต หลังจากเทคอนกรีตและอยู่ในระยะกำลังแข็งตัว จะต้องป้องกันคอนกรีตจากอันตรายที่เกิดจากแสงแดด ลมแห้ง ฝน น้ำไหลและการเสียดสี โดยวิธีคลุมด้วยกระสอบหรือผ้าใบเปียก พื้นน้ำระยะเวลาบ่มไม่น้อยกว่า 7 วัน
7. การทาเบสเสิร์ม การขอขอลายเหล็ก ให้เป็นไปตามมาตรฐานกรมทางหลวงชนบท
8. ท่อกลม ค.ส.ล. ต้องมีคุณภาพตามมาตรฐานผลิตภัณฑ์อุตสาหกรรม ท่อคอนกรีตเสริมเหล็กสำหรับงานระบายน้ำ มอก.128 ขึ้นคุณภาพ คสล 3
6. เหล็กเสริมใช้เหล็กมาตรฐาน มอก.20, มอก.24

## ข รายการก่อสร้างถนนลาดยางแอสฟัลติกคอนกรีต ในหมู่บ้าน

1. คุณสมบัติวัสดุ นอกเหนือจากที่ระบุในแบบให้เป็นไปตามมาตรฐานงานก่อสร้าง ให้ส่งผลการทดสอบวัสดุก่อนนำไปใช้งาน
2. ตามความหนาของชั้นวัสดุ โครงสร้างทางให้ยึดตามสัญญาจ้างเป็นหลักรวมทั้งขนาด กว้าง ยาว
3. การตีเส้นจราจรให้ตีเส้นแบ่งทิศทางจราจร (CENTER LINES) โดยใช้สีเทอร์โมพลาสติก
4. มิติที่แสดงไว้เป็นเมตร นอกเหนือจากระบุไว้เป็นอย่างอื่น
5. ผู้รับจ้างต้องทำการหาระดับความสูงก่อนลงมือทำงาน
6. รายการวัสดุ และมิติต่างๆ ที่ระบุในแบบอาจมีการเปลี่ยนแปลงบางส่วนได้

ขึ้นอยู่กับสภาพหน้างานจริง แต่ต้องแจ้งกรมการตรวจการจ้างทราบก่อนลงมือทำงานเสมอ และให้ยึดทางราชการได้ประโยชน์ให้มากที่สุด

หมายเหตุ :

1. กำหนดโครงสร้างทางรับน้ำหนักรถรวมน้ำหนักบรรทุก ไม่เกิน 18 ตัน
2. ให้ใช้วัสดุอื่นที่ผลิตภายในประเทศไทยไม่น้อยกว่าร้อยละ 60 ของวัสดุที่ใช้ในงานก่อสร้างทั้งหมด ให้ใช้เหล็กที่ผลิตภายในประเทศไทยไม่น้อยกว่าร้อยละ 90 ของเหล็กที่ใช้ในงานก่อสร้างทั้งหมด

**สำเนาถูกต้อง**

  
(นายอลงกต วัชกร)  
ผู้อำนวยการกองช่าง

	องค์การบริหารส่วนตำบลบ้านปรก อ.เมืองลุ่มพูล่างคราม จ.ลุ่มพูล่างคราม	อนุมัติ (นายศักดิ์ศรี ทุมสวัสดิ์) ส.อ. 13198	อนุมัติ (นายอลงกต วัชกร) ผู้อำนวยการกองช่าง	อนุมัติ (นายประจักษ์ ธีระโชติ) นายช่างโยธา	ใบอนุญาตก่อสร้างแบบ ก.ส.ล. พร้อมพิมพ์แบบวิศวกรรมที่ผลิตขึ้นตาม ก.บ.ที่ 2556/ก.บ.ก. 12 มิ.ย. 68		
		อนุมัติ (นายเกษม คุ้มสุภาภรณ์) นายช่างโยธา	อนุมัติ (นายสุวิทย์ คุ้มสุภาภรณ์) นายช่างโยธา	อนุมัติ (นายประจักษ์ ธีระโชติ) นายช่างโยธา			
		อนุมัติ (นายประจักษ์ ธีระโชติ) นายช่างโยธา	อนุมัติ (นายประจักษ์ ธีระโชติ) นายช่างโยธา	อนุมัติ (นายประจักษ์ ธีระโชติ) นายช่างโยธา			
					แบบร่าง		
					มตราส่วน No Scale	แผนที่	A-01
					แบบร่างที่ 11/2568	จำนวนแผ่น	10

สถานที่ก่อสร้างทางระบายน้ำ ค.ส.ล พร้อมปรับปรุงถนนผิวจราจรแอสฟัลติกคอนกรีต

ช่วงที่ 2 สายซอยบ้านปรก 12 หมู่ที่ 9

จุดเริ่มต้นโครงการ  
พิกัด 13.415916 เหนือ  
พิกัด 99.976643 ตะวันออก

จุดสิ้นสุดโครงการ  
พิกัด 13.414583 เหนือ  
พิกัด 99.978303 ตะวันออก

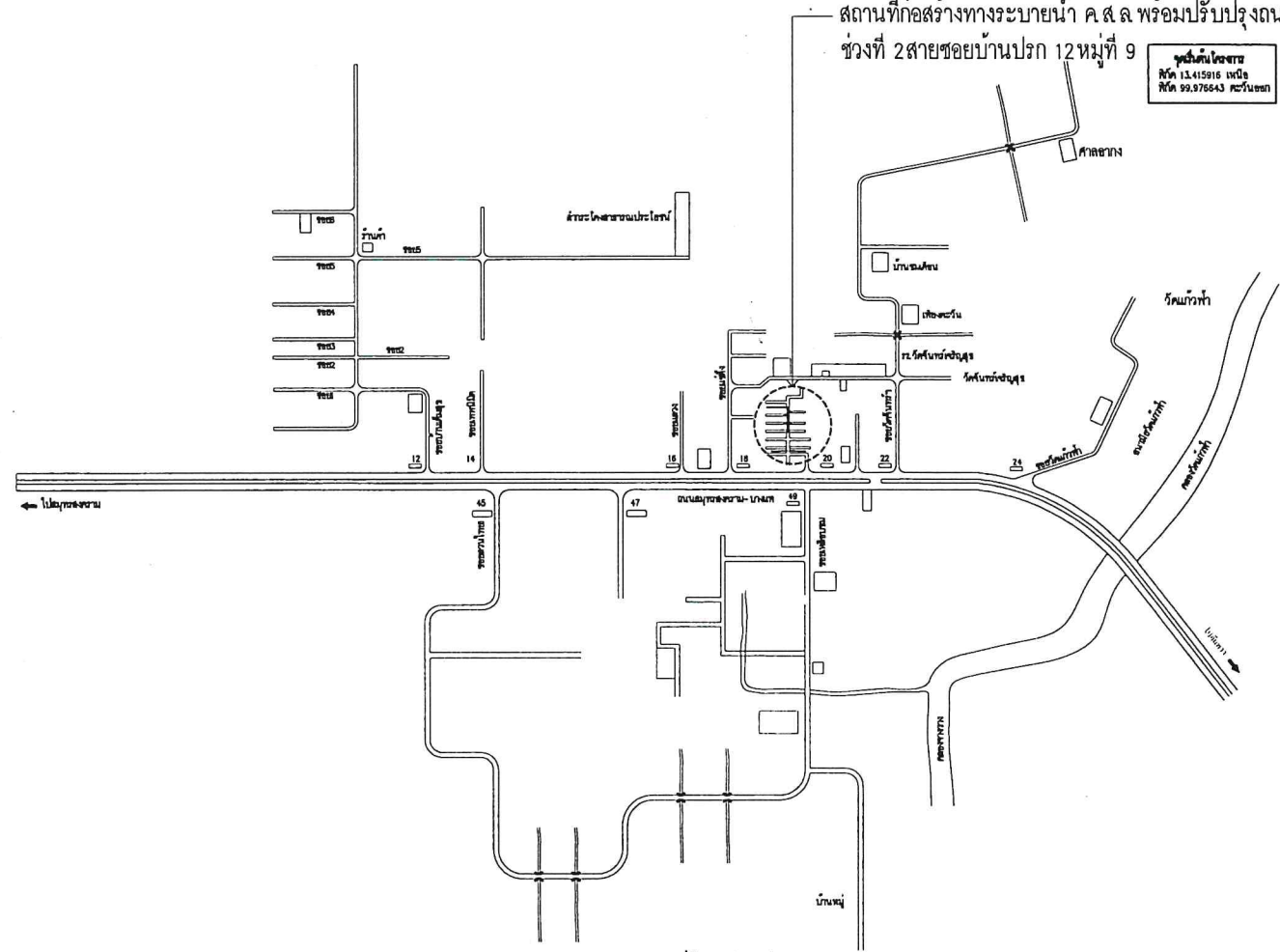

แผนที่โดยสังเขป

สำเนาถูกต้อง

*(Signature)*  
(นายอลงกต เวชการ)  
ผู้อำนวยการกองช่าง

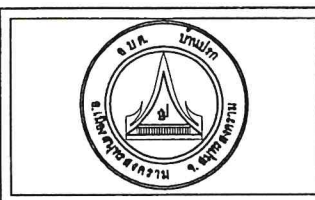

องค์การบริหารส่วนตำบลบ้านปรก  
อ.เมืองสมุทรสงคราม จ.สมุทรสงคราม

อนุมัติ (นายศักดิ์ระพี พูลสวัสดิ์) สส. 13198	ควบคุม (นายอลงกต เวชการ) ผู้อำนวยการกองช่าง	อนุมัติ (นายประยูร ชินพรโชติ) นายช่างเทคนิค	โครงการ ก่อสร้างทางระบายน้ำ ค.ส.ล พร้อมปรับปรุงถนนผิวจราจรแอสฟัลติกคอนกรีต ช่วงที่ 2 สายซอยบ้านปรก 12 หมู่ที่ 9
อนุมัติ (นายสมาน หินบุรีแก้ว) นายช่างโยธา	อนุมัติ (นายสมาน หินบุรีแก้ว) นายช่างโยธา		แผนผัง แผนที่โดยสังเขป
			หมายเลข No Scale      แผนที่      A-02 หมายเลขที่ 11/2568      จำนวนแผ่น      10

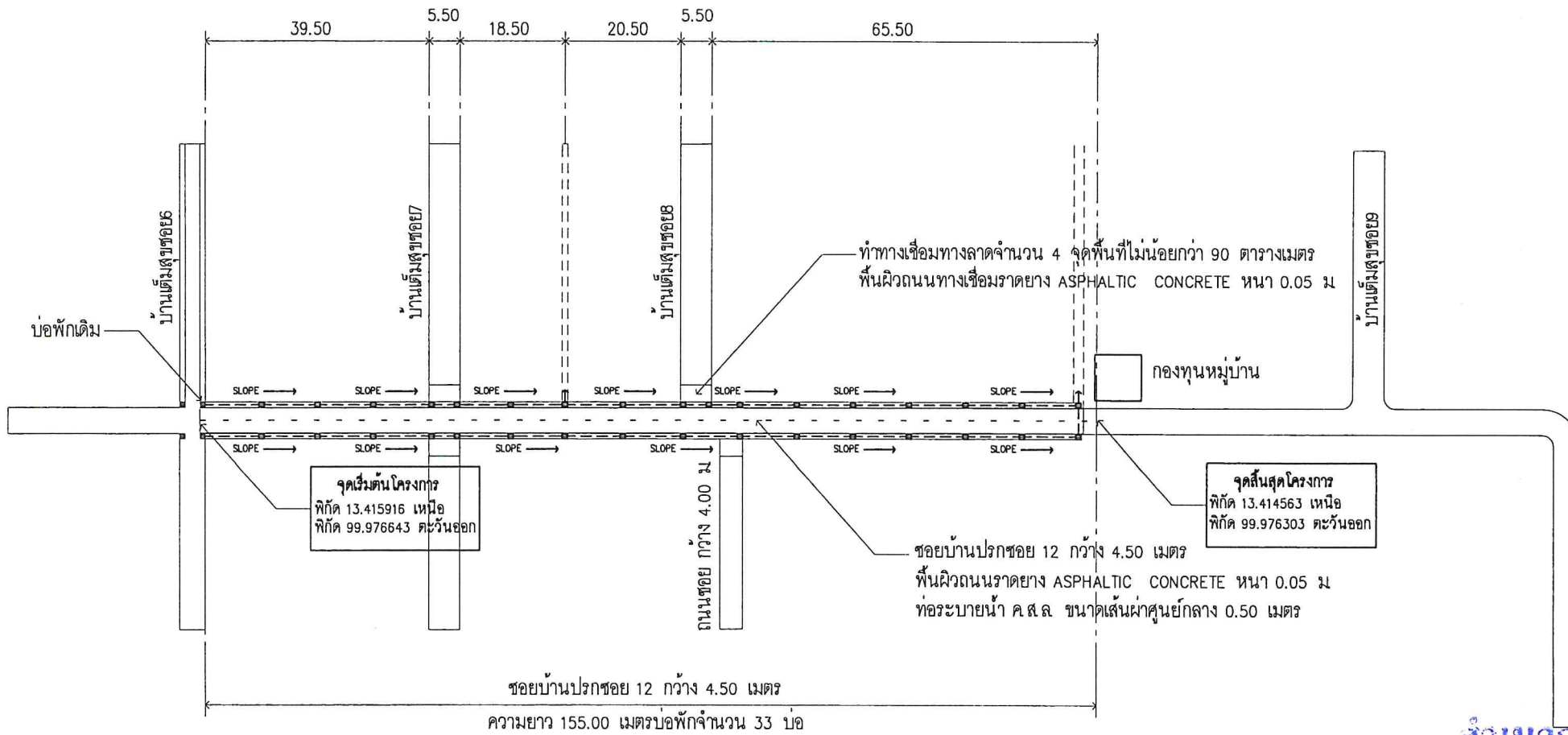

แผนผังบริเวณ  
SCALE 1:750

อำนาจถูกต้อง  
นายอลงกต เวชการ  
ผู้อำนวยการกองช่าง

	องค์การบริหารส่วนตำบลบ้านปรก อ.เมืองลำพูน จ.ลำพูน	อนุมัติ (นายศักดิ์ศรี ชุมสวัสดิ์) ส.ก. 13198	ตรวจสอบ (นายอลงกต เวชการ) ผู้อำนวยการกองช่าง	อนุมัติ (นายชนะ อิ่มพรโชติ) นายช่างสำรวจ	โครงการ ก่อสร้างถนนขนาด 4.50 เมตร พร้อมปรับปรุงแนวระบายน้ำสาธารณะในที่ดินโฉนดที่ดินที่ 234/2556 บ้านปรก 12 หมู่ที่ 8	
		เห็นชอบ (นายเกษม หุ่นรุ่งเรือง) นายช่างโยธา	เห็นชอบ (นางสาวศิริรดา อินทโกนิจ) ปลัดกองช่าง			แผนผัง บริเวณ
						มาตรฐาน 1:200    แผ่นที่ A-03 หมายเลขที่ 11/2556    จำนวนแผ่น 10

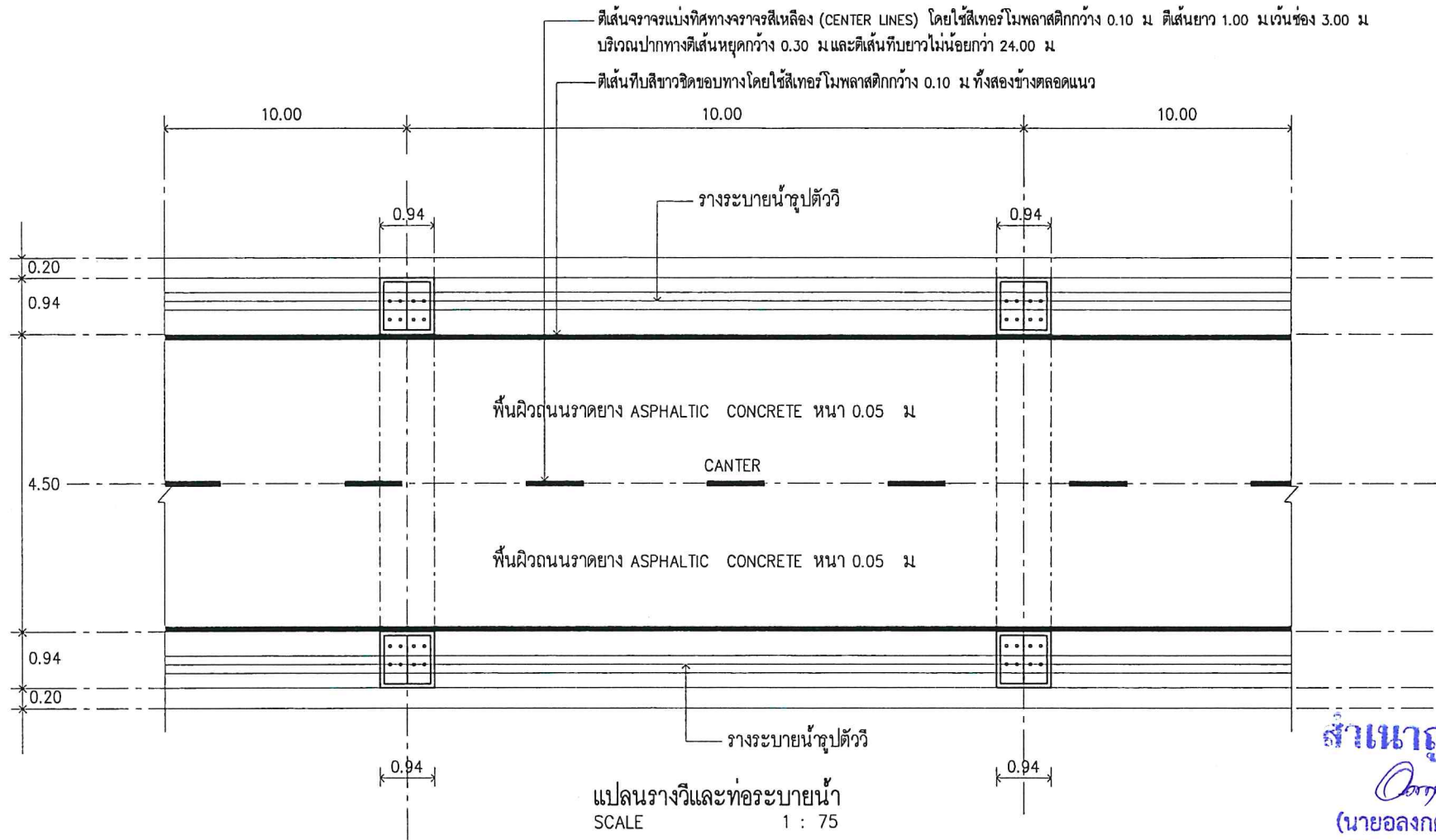

**สำเนาถูกต้อง**  
 (นายอลงกต เวชการ)  
 ผู้อำนวยการกองช่าง

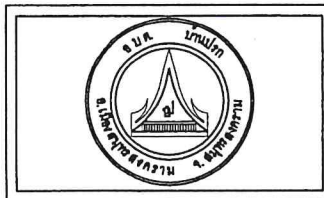

องค์การบริหารส่วนตำบลบ้านปรก  
 อ.เมืองสมุทรสงคราม จ.สมุทรสงคราม

อนุมัติ (นายศักดิ์ระพี ทุมสวัสดิ์) ส.ส. 13198	ควบคุม (นายอลงกต เวชการ) ผู้อำนวยการกองช่าง	อนุมัติ (นายชนะ สิบขจรใจ) นายช่างสำรวจ	โครงการ ก่อสร้างท่อระบายน้ำ ค.ส.ล. พร้อมปรับปรุงถนนผิวจราจรและไฟฟ้า ถนนเดิม ช่วงที่ 2 ราษฎร์พัฒนา 12 หมู่ที่ 6
อนุมัติ (นายสมนึก จันทร์สุภาภรณ์) นายช่างโยธา	อนุมัติ (นางสาวกฤษณา สิบขจรใจ) ปลัดกองช่าง		แบบแสดง แปลนรางวิและท่อระบายน้ำ
			มาตรฐาน 1:75 มาตรฐานที่ 11/2558
			แผ่นที่ A-04 จำนวนแผ่น 10

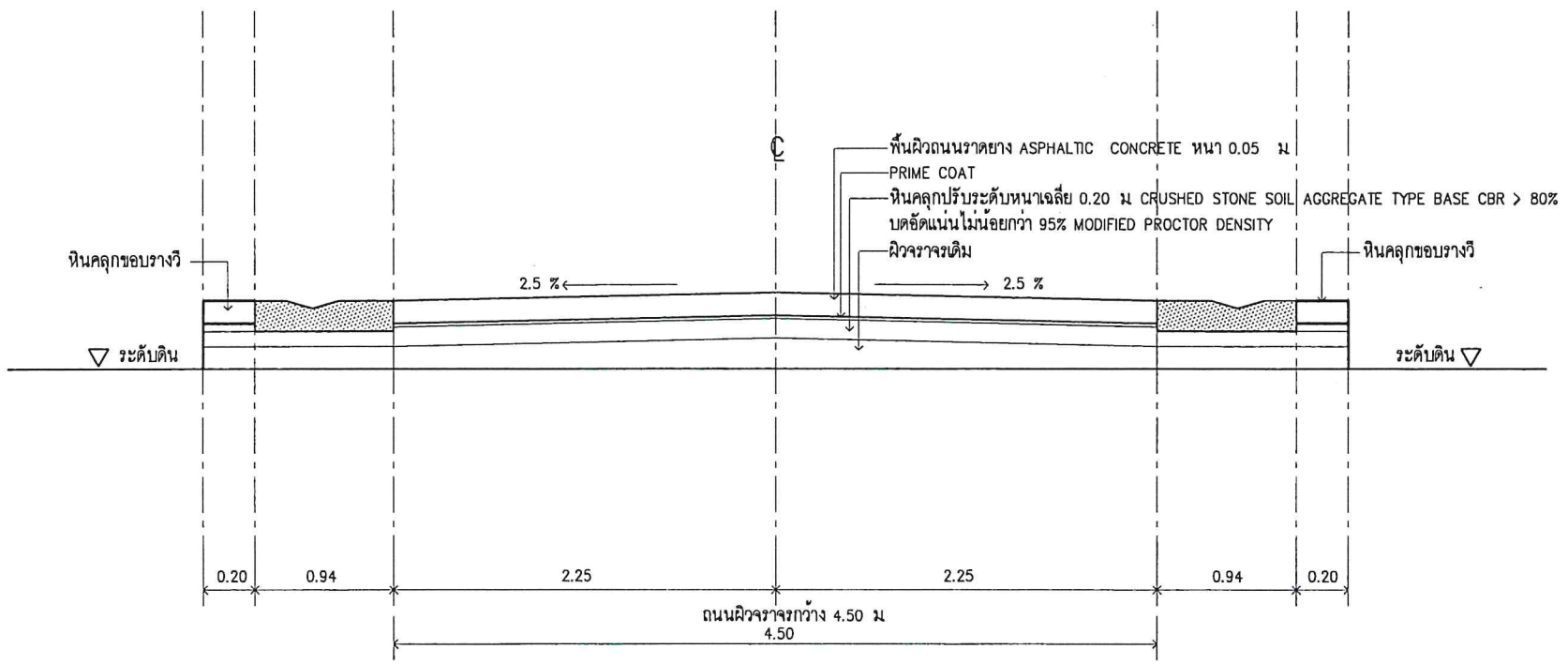





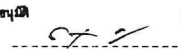
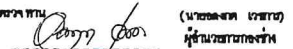
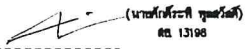

รูปตัดถนน  
SCALE 1 : 40

**สำเนาถูกต้อง**  
  
 (นายอลงกต เวชการ)  
 ผู้อำนวยการกองช่าง

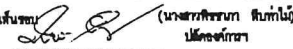
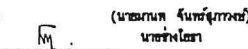

องค์การบริหารส่วนตำบลบ้านปรก  
 อ.เมืองสมุทรสงคราม จ.สมุทรสงคราม

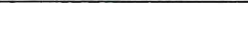
อนุมัติ  (นายประจักษ์ ชินโต) นายก อบจ.สมุทรสงคราม	อนุมัติ  (นายอลงกต เวชการ) ผู้อำนวยการกองช่าง	อนุมัติ  (นายประจักษ์ ชินโต) นายก อบจ.สมุทรสงคราม	อนุมัติ  (นายประจักษ์ ชินโต) นายก อบจ.สมุทรสงคราม
อนุมัติ  (นางสาวศิริกานต์ ชินคำ) ปลัด อบจ.สมุทรสงคราม	อนุมัติ  (นายประจักษ์ ชินโต) นายก อบจ.สมุทรสงคราม	อนุมัติ  (นายประจักษ์ ชินโต) นายก อบจ.สมุทรสงคราม	
อนุมัติ  (นายประจักษ์ ชินโต) นายก อบจ.สมุทรสงคราม		อนุมัติ  (นายประจักษ์ ชินโต) นายก อบจ.สมุทรสงคราม	
อนุมัติ  (นายประจักษ์ ชินโต) นายก อบจ.สมุทรสงคราม		อนุมัติ  (นายประจักษ์ ชินโต) นายก อบจ.สมุทรสงคราม	



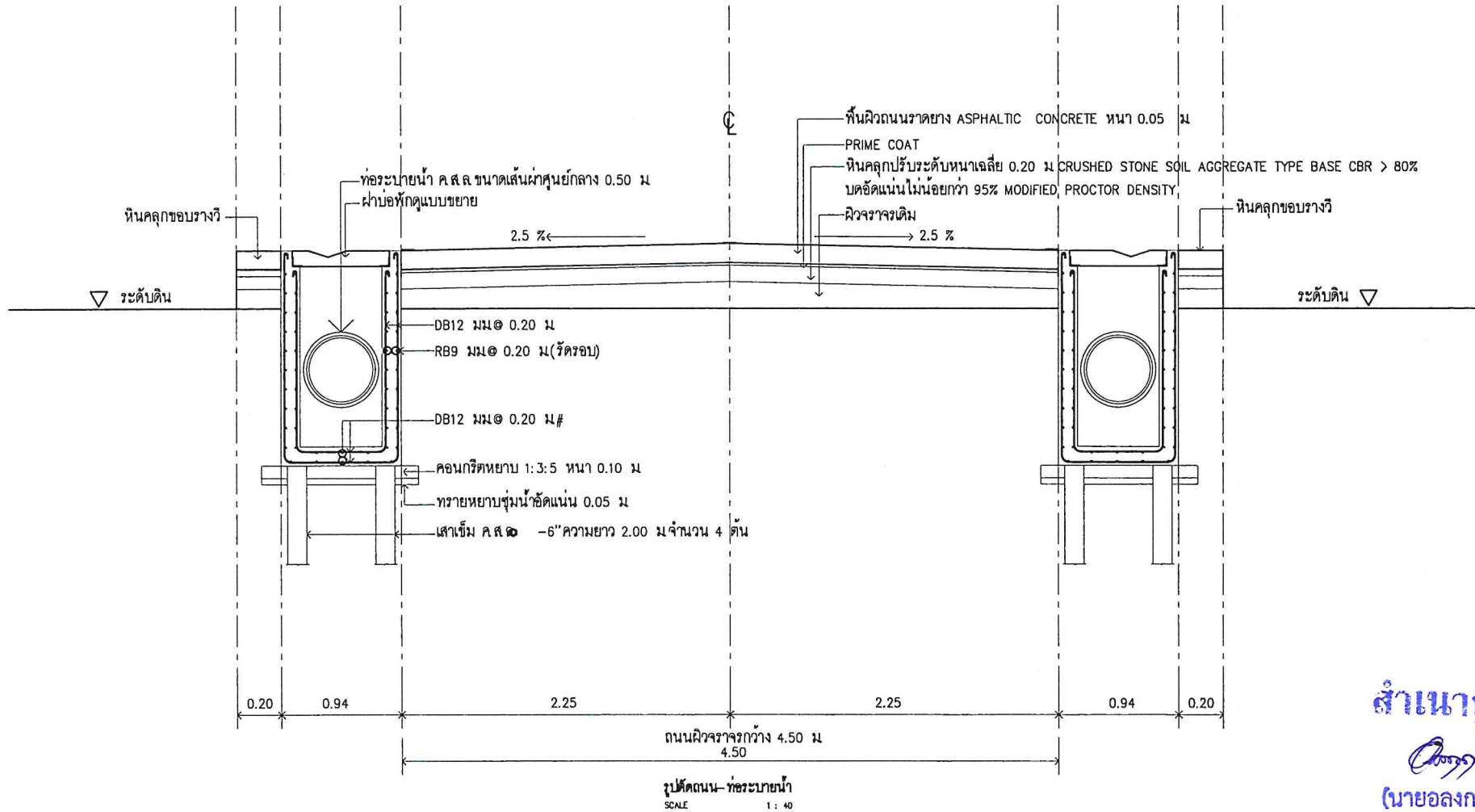

มาตรฐาน 1:40  
 11/2560  
 หน้า 10  
 จำนวนหน้า 10  
 A-05

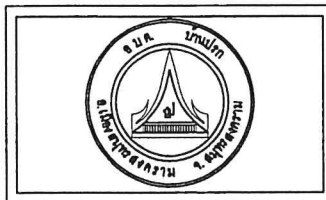

**สำเนาถูกต้อง**  
  
 (นายอลงกต เวชการ)  
 ผู้อำนวยการกองช่าง

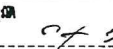
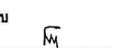

องค์การบริหารส่วนตำบลบ้านปรก  
 อ.เมืองสมุทรสงคราม จ.สมุทรสงคราม

อนุมัติ  (นายศักดิ์สิทธิ์ ชูสวัสดิ์) ส.ส. 13198	ตรวจสอบ  (นายอลงกต เวชการ) ผู้อำนวยการกองช่าง	อนุมัติ  (นายประทีป ธีระโชติ) นายช่างโยธา	วิศวกร วิทยาลัยเทคนิคสมุทรสงคราม สาขาวิชาช่างเทคนิค ชั้นปีที่ 6
อนุมัติ  (นายสมชาย จันทร์สุภาภรณ์) นายช่างโยธา	อนุมัติ  (นายสมชาย ธีระโชติ) นายช่างโยธา		
			วิศวกร วิทยาลัยเทคนิคสมุทรสงคราม สาขาวิชาช่างเทคนิค ชั้นปีที่ 6
			อนุมัติ 11/2566
			อนุมัติ 11/2566
			อนุมัติ 11/2566

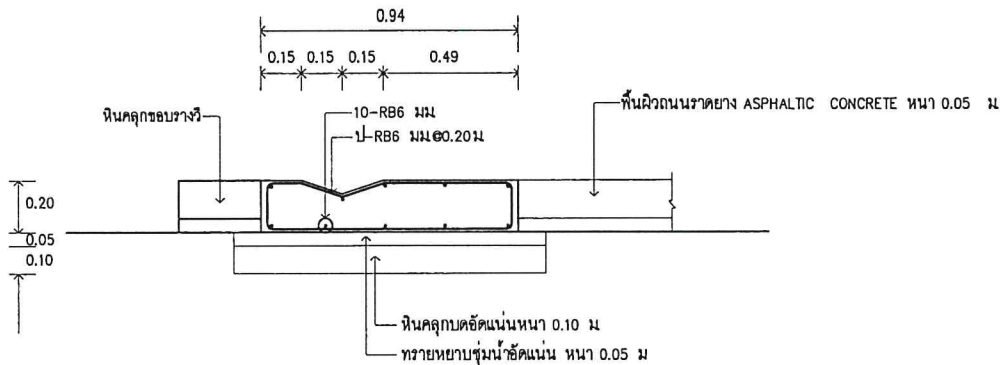

แบบขยายรางวิ ค.ส.ล.  
SCALE 1:20

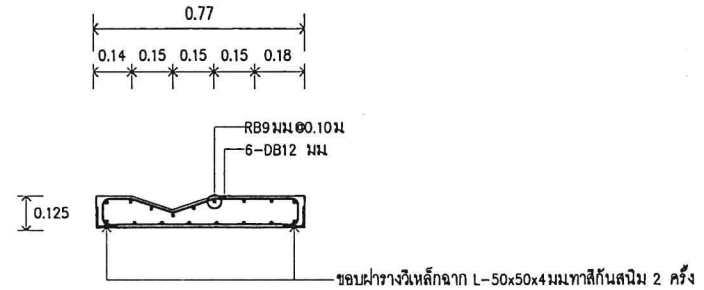

แบบขยายฝาขอบพักรางวิ  
SCALE 1:20

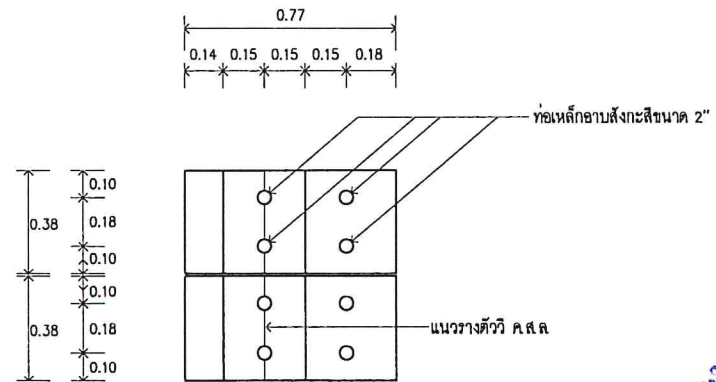

แบบขยายฝาขอบพัก  
SCALE 1:20

สำเนาถูกต้อง  
 (นายอลกต เวชการ)  
 ผู้อำนวยการกองช่าง

	องค์การบริหารส่วนตำบลบ้านปรก อ.เมืองสรวงสงคราม จ.สรวงสงคราม	อนุมัติ (นายอภิสิทธิ์ ฐิติวัฒน์) ส.อ. 13198	อนุมัติ (นายอลกต เวชการ) ผู้อำนวยการกองช่าง	อนุมัติ (นายชนะ สิบงะใจ) นายช่างโยธา	วิศวกร ก่อสร้างเทศบาลตำบลบ้านปรก อ.เมืองสรวงสงคราม จ.สรวงสงคราม	
		อนุมัติ (นายสมานต์ จันทร์สุวรรณ) นายช่างโยธา	อนุมัติ (นางสาวศิรภมาภักดิ์ สิบงะใจ) นายช่างโยธา		อนุมัติ (นายชนะ สิบงะใจ) นายช่างโยธา	อนุมัติ (นายชนะ สิบงะใจ) นายช่างโยธา
					มาตรฐาน 1:20    หน้าที่    A-07 มาตรฐานที่ 11/2508    จำนวนแผ่น    10	

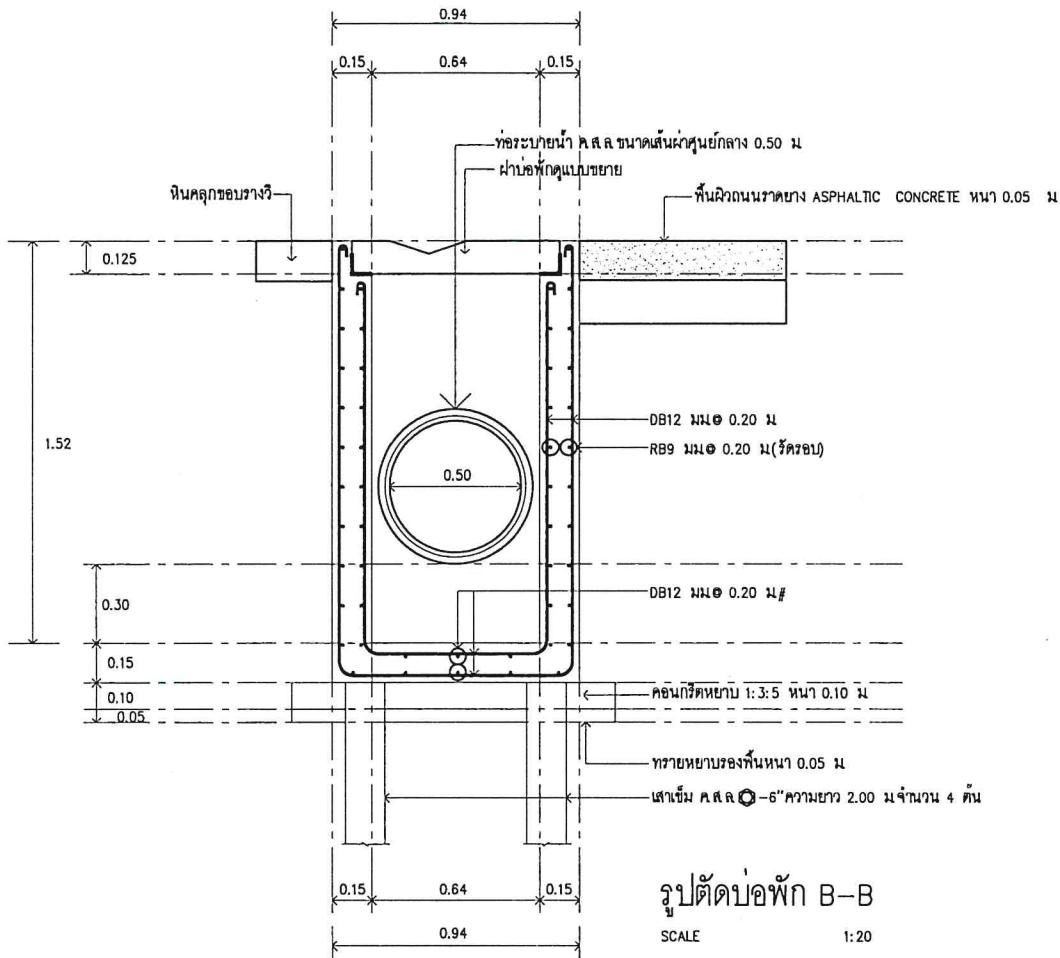

รูปตัดบ่อพัก B-B  
SCALE 1:20

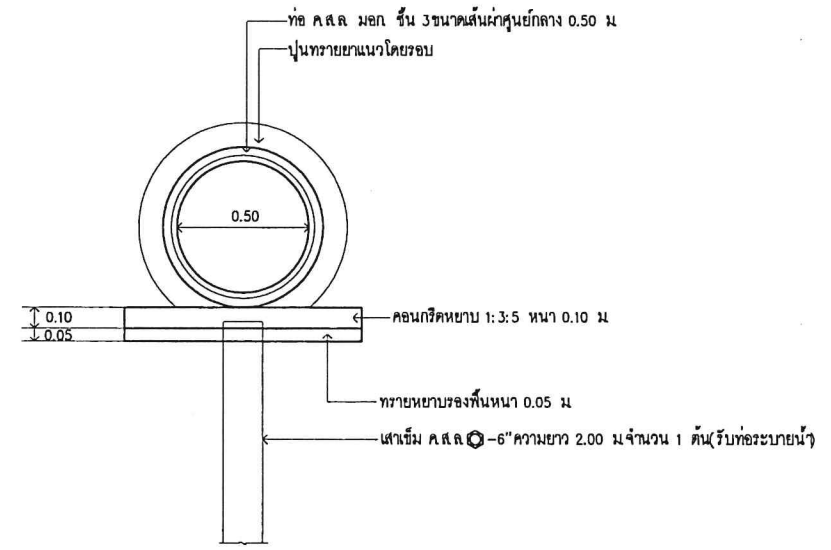

รูปตัดท่อระบายน้ำตามขวาง  
SCALE 1:20

สำเนาถูกต้อง  
*Chang Suan*  
(นายอลงกต เวชการ)  
ผู้อำนวยการกองช่าง



องค์การบริหารส่วนตำบลบ้านปก  
อ.เมืองสมุทรสงคราม จ.สมุทรสงคราม

ออกแบบ <i>[Signature]</i> (นายศักดิ์ระวี ฐิตะวีร์) ต.ช. 13100	ตรวจทาน <i>[Signature]</i> (นายอลงกต เวชการ) ผู้อำนวยการกองช่าง	อนุมัติ <i>[Signature]</i> (นายชนะ ชินทวี) นายช่างโยธา	โครงการ ก่อสร้างท่อระบายน้ำ ค.ส.ล. พร้อมรับน้ำฝนและน้ำทิ้งจากครัวเรือน ถนนดี ช่วงที่ 2 ระยะทาง 1.2 กม. ๑
เขียนแบบ <i>[Signature]</i> (นางกนก ชินทวี) นายช่างโยธา	เห็นชอบ <i>[Signature]</i> (นางสาวศศิธร ชินทวี) ปลัดกองโยธา		แบบแสดง รูปตัดท่อระบายน้ำตามขวาง
			ขนาดตัว 1:20      หน้าที่      A-08 แบบที่ 11/2500      จำนวนแผ่น      10



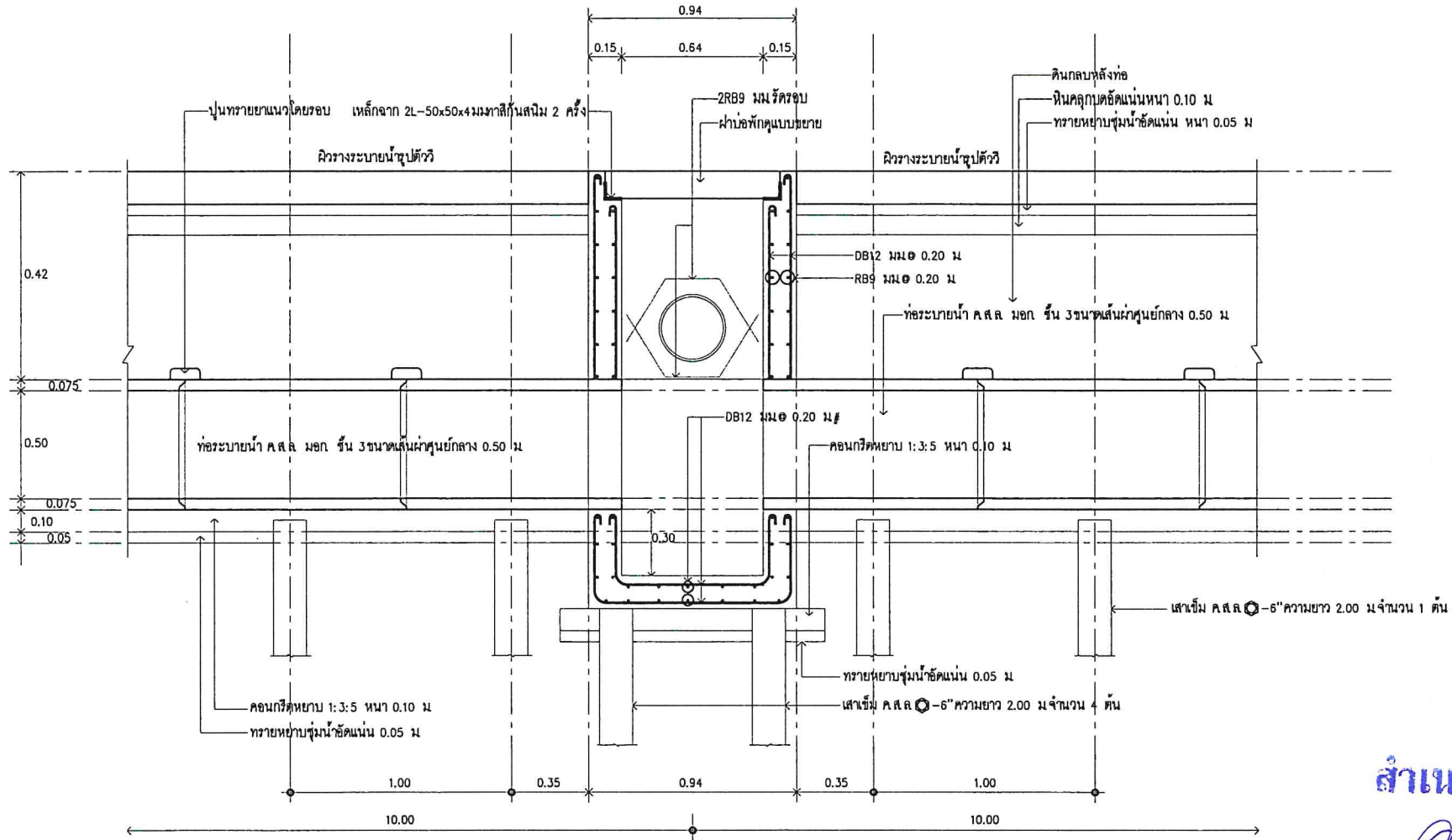

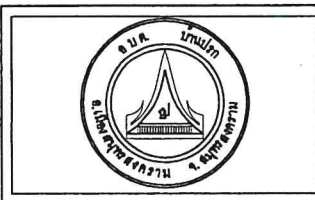

รูปตัดท่อระบายน้ำตามยาว  
SCALE 1:20

สำเนาถูกต้อง  
  
 (นายอลงกต เวชการ)  
 ผู้อำนวยการกองช่าง

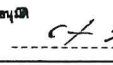
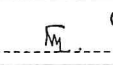
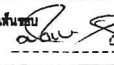

องค์การบริหารส่วนตำบลบ้านปรก  
 อ.เมืองสมุทรสงคราม จ.สมุทรสงคราม

ออกแบบ  (นายเกียรติศักดิ์ ชูผลไธสง) สจ. 13198	ตรวจทาน  (นายอลงกต เวชการ) ผู้อำนวยการกองช่าง	อนุมัติ  (นายประจักษ์ รัตนโชติ) นายก อบจ.สมุทรสงคราม	โครงการ ก่อสร้างท่อระบายน้ำ 4.5 นิ้ว พร้อมฝังปลุงทรายขนาดยาวรอบท่อระบายน้ำ ถนนเดิม ซักผ้า 2 ข้างถนนบ้านปรก 12 หมู่ที่ 8
เขียนแบบ  (นายสมานต์ จันทร์สุวรรณ์) นางช่างโยธา	เห็นชอบ  (นางสาวศิริชนก สิมทังโม) ปลัดกองช่าง		แบบแสดง รูปตัดท่อระบายน้ำตามยาว
			มาตราส่วน 1:20 วันที่ 11/2568
			แผ่นที่ A-09 จำนวนแผ่น 10

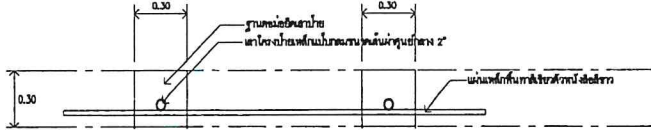

รูปแปลน  
SCALE 1:30

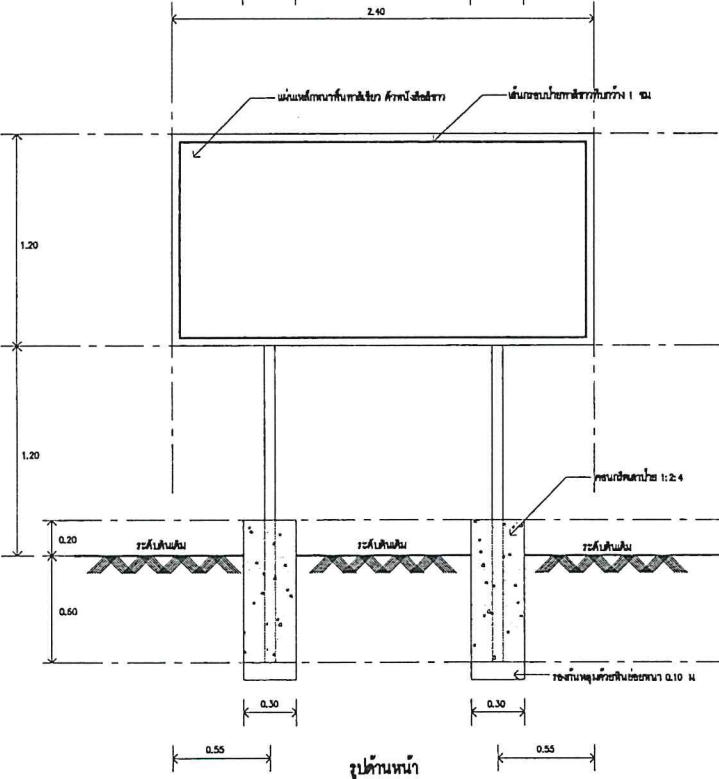

รูปด้านหน้า  
SCALE 1:30

รายการประกอบแบบ

1. เสา กั้นผนังยึดที่หล่อจันทัน ไม้เนื้ออ่อน
2. คิวโนลิ้งค์
3. ชิ้นยึดคิวโนลิ้งค์ไว้บนคอนกรีตเสริมเหล็ก ที่รวมตามแบบที่กำหนด
4. แผ่นเหล็ก กั้นผนัง กว้าง 1.20 ยาว 2.40 ม.

หมายเหตุ

- จุดต่อระหว่างกันชนคอนกรีตเสริมเหล็กกับเสา กั้นผนังต้องทำให้น้ำยา
- กั้นผนังยึดให้กว้างไม่น้อยกว่า 2 ซม.

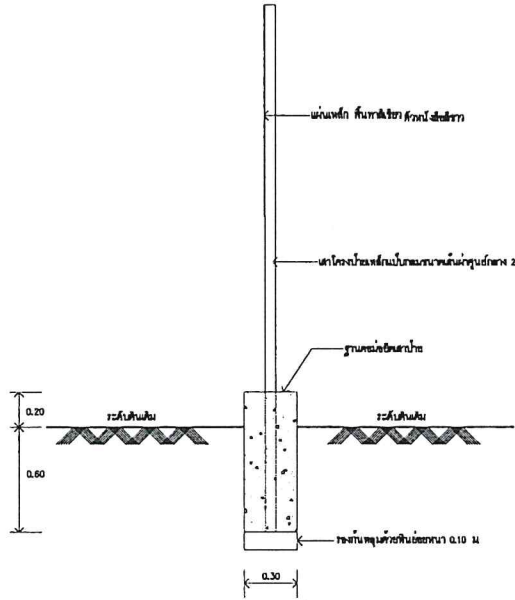

รูปด้านข้าง  
SCALE 1:30

หมายเหตุ

1. ไม้เนื้ออ่อนที่ใช้นี้โดยสาย (ปะสิริช่าง) กว้าง 1.20 ยาว 2.40 ม.
2. กั้นผนังยึดใช้คิวโนลิ้งค์ ยึดกับคอนกรีตเสริมเหล็กที่กว้าง 1 ซม.
3. ระวังความลาดที่ เสา ไม้เนื้ออ่อน กำหนด
4. ให้ทำการยึดกับประชิดกับเสา โครงสร้างก่อนที่ทำการฉาบ

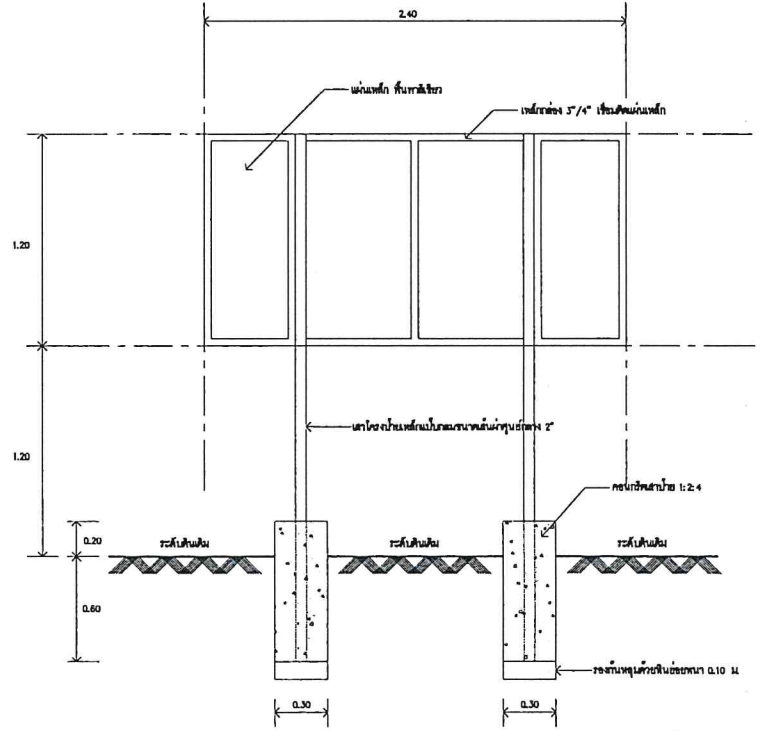

รูปด้านหลัง  
SCALE 1:30

**สำเนาถูกต้อง**  
*[Signature]*  
(นายอลงกต เวชการ)  
ผู้อำนวยการกองช่าง



องค์การบริหารส่วนตำบลบ้านปก  
อ.เมืองสมุทรสงคราม จ.สมุทรสงคราม

ชตาแบบ *[Signature]* (นายเกียรติศักดิ์ พูลสวัสดิ์) ส.ส. 13198  
เขียนแบบ *[Signature]* (นายสมานต์ ชุมพรสุภาภรณ์) นายช่างโยธา

ตรวจทาน *[Signature]* (นายอลงกต เวชการ) ผู้อำนวยการกองช่าง  
เซ็นอนุมัติ *[Signature]* (นางสาวกัญจนาภรณ์ ปิณฑศักดิ์การ) ปกติช่างโยธา

อนุมัติ *[Signature]* (นายสมานต์ ชุมพรสุภาภรณ์) นายช่างโยธา

โครงการ ก่อสร้างอาคารเรียน ส.ส.๑๘๑ ตำบลบ้านปก องค์การบริหารส่วนตำบลบ้านปก ต.เมืองสมุทรสงคราม		
แบบร่าง แบบก่อสร้างผนังกั้นประตู		
มาตราส่วน 1:30	แผ่นที่	A-10
แบบวันที่ 11/2566	จำนวนแผ่น	10